

## Schéma de principe

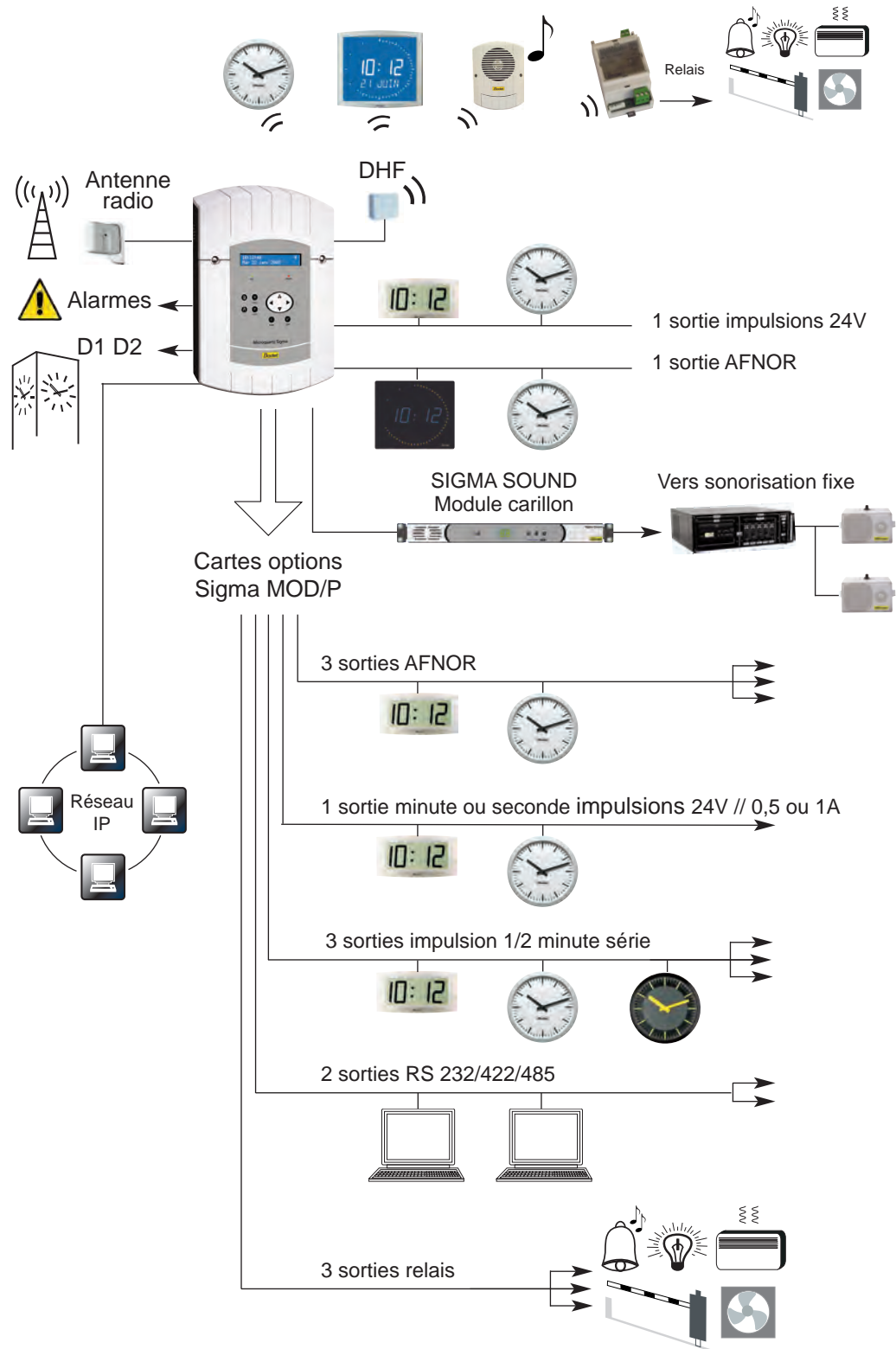

## Caractéristiques techniques

- Alimentation 110/230V ou TBT 24V DC ou TBT 36/72V DC (rack),
- Précision base de temps : 0,1 sec/jour à 25°C et 0,2 sec/jour de 0 à 40 °C (quartz TCXO compensé en température),
- 3 relais pour affectation sorties D1/D2 et alarme ou affectation en programmation de circuits,

- 1 entrée externe par contact sec,
- Protection intégrée des sorties contre les courts circuits et surcharge,
- Recalage rapide des horloges après coupure secteur,
- Sauvegarde permanente du paramétrage.
- Entrée de radio synchronisation FI 162, DCF 77 ou GPS avec synchronisation automatique des entrées NTP, AFNOR, GPS, radio.

## Dimensions en mm

### SIGMA mural ABS



Poids : 2,5 kg

### SIGMA - rack 1 U

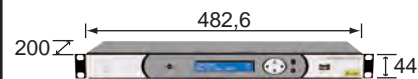

Poids : 3 kg

### Accessoires :

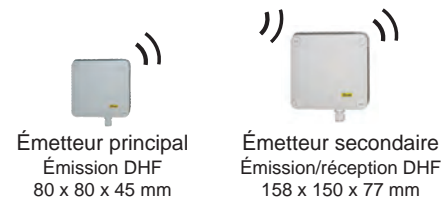

### Boîtier relais DHF

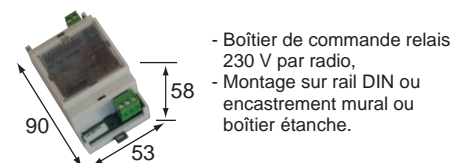

- Boîtier de commande relais 230 V par radio,
- Montage sur rail DIN ou encastrement mural ou boîtier étanche.

### Carillon Melodys DHF



- Carillon forte puissance 90db,
- Commande radio DHF ou filaire,
- 16 mélodies.

# SIGMA



## Horloge mère programmeur

Distribution horaire et Client serveur NTP  
Gestion de l'énergie

N° Indigo 0 825 07 10 10 N° Indigo FAX 0 825 07 12 24

B.P. 1  
49340 Trémentines  
FRANCE  
www.bodet.fr

Tél. 02 41 71 72 00  
Fax France 02 41 71 72 01  
Fax export 02 41 71 72 02



Bodet se réserve le droit d'apporter aux appareils certaines modifications techniques, esthétiques, ou de couleur, sans préavis.



Sprintmaker : 02 41 55 08 35

REF : 653070 D/0209

Le **SIGMA** est destiné aux installations d'écoles, industries, hôpitaux, administrations, gares, aéroports...

Il sert de référence horaire fiable et précise aux réseaux informatiques et aux automatismes.

Grâce à son horloge astronomique, le SIGMA réalise des **économies d'énergie** avec un pilotage précis de l'éclairage, du chauffage, de la climatisation...



## SIGMA



Programmation et configuration de l'horloge mère par logiciel PC et téléchargement avec clé USB ou réseau ethernet NTP.

### Logiciel de programmation PC

- Simple et convivial,
- Toutes les fonctions et programmations accessibles par simple téléchargement.

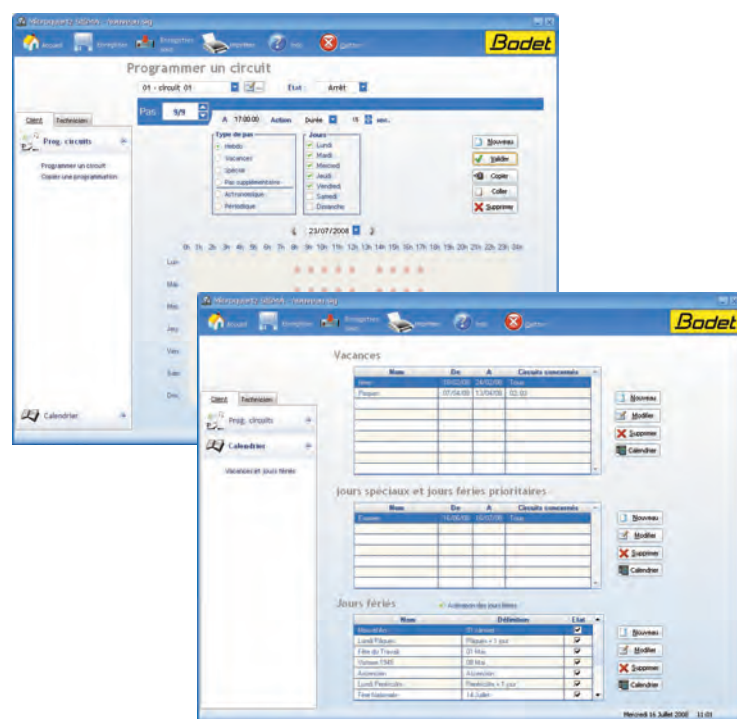

### Afficheur 2 lignes de 24 caractères lumineux

Circuit 31 : MARCHE  
chauffage chambres ok

Dates : vacances  
12/02 → 25/02 SELECT ok

### Menu utilisateur simple et convivial

- Programmation, activation automatique ou manuelle des relais,
- Programmation des périodes de vacances jours spéciaux, paramétrage des sorties horaires et des changements d'heure,
- Visualisation des programmes et alarmes.

### Principaux avantages

- Le SIGMA est un produit évolutif,
- Distribution horaire, filaire et radio DHF,
- Client/serveur NTP (Network Time Protocol) (Modèle SIGMA MOD),
- Programmation et paramétrage via logiciel PC WINDOWS,
- Programmation des circuits en mode hebdomadaire, jours fériés, vacances, jours spéciaux, astronomique ou périodique,
- Pilotage des circuits par liaison filaire ou radio DHF.



### Les principales applications



Écoles



Hôpitaux



Bâtiments industriels



Gares



Aéroports



Administrations, bureaux



Industries agroalimentaires et pharmaceutiques



### 3 modèles

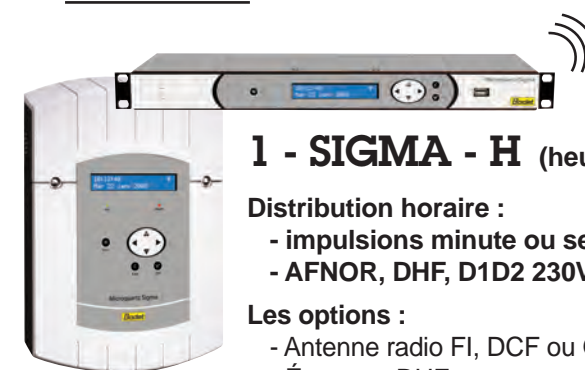

#### 1 - SIGMA - H (heure)

Distribution horaire :  
- impulsions minute ou seconde 24 V / 0,5 A,  
- AFNOR, DHF, D1D2 230V.

Les options :  
- Antenne radio FI, DCF ou GPS,  
- Émetteur DHF.

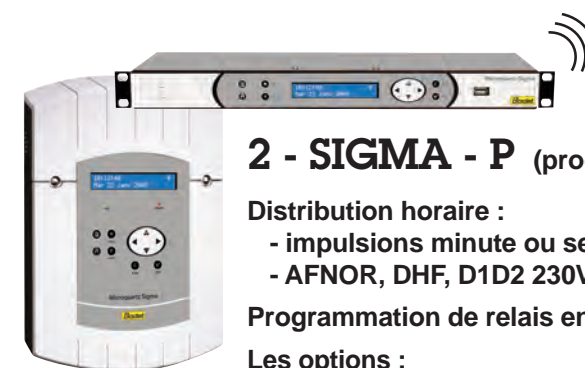

#### 2 - SIGMA - P (programmeur)

Distribution horaire :  
- impulsions minute ou seconde 24 V / 1 A,  
- AFNOR, DHF, D1D2 230V.

Programmation de relais en filaire ou en DHF.

Les options :  
- Antenne radio FI, DCF ou GPS,  
- Émetteur DHF,  
- Boîtier relais radio DHF, Carillon MELODYS DHF,  
- SIGMA SOUND Module carillon pour sonorisation FIXE,  
- Possibilité d'ajouter 2 cartes options.

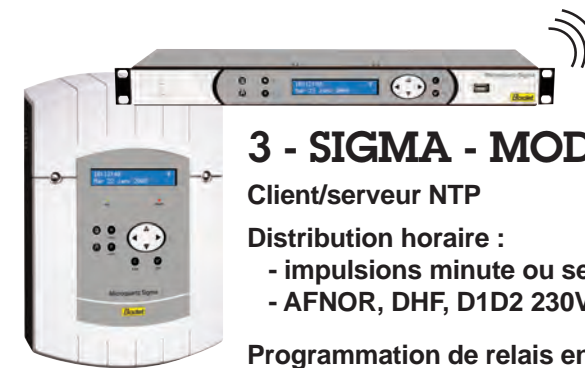

#### 3 - SIGMA - MOD (modulaire)

Client/serveur NTP

Distribution horaire :  
- impulsions minute ou seconde 24 V / 0,5 A,  
- AFNOR, DHF, D1D2 230V.

Programmation de relais en filaire ou en DHF.

Les options :  
- Antenne radio FI, DCF ou GPS,  
- Émetteur DHF,  
- Boîtier relais radio DHF, carillon MELODYS DHF,  
- SIGMA SOUND Module carillon pour sonorisation FIXE,  
- Possibilité d'ajouter des cartes options, (2 pour version murale, 4 pour version rack).

Les cartes options :

- Carte 3 sorties AFNOR - Carte 2 sorties RS232/422/485,
- Carte impulsions minute ou seconde 24 V - 0,5/1 A,
- Carte impulsions 1/2 minute série - Carte 3 relais.